

Dell Inspiron 15/15R

Brukerhåndbok

Datamaskinmodell: Inspiron 3521/5521/5537

Forskriftsmodell: P28F

Forskriftstype: P28F001/P28F003



Merknader, forholdsregler og advarsler



MERK: Et OBS!-avsnitt inneholder viktig informasjon som gjør at du kan bruke datamaskinen mer effektivt.



FORHOLDSREGEL: FORHOLDSREGEL angir potensiell fare for maskinvaren eller tap av data hvis du ikke følger instruksjonene.



ADVARSEL: ADVARSEL angir potensiell fare for skade på eiendom, personskade eller død.

© 2012–2013 Dell Inc.

Varemerker som brukes i denne teksten: Dell™, DELL-logoen og Inspiron™ er varemerker tilhørende Dell Inc.; Microsoft®, Windows® og Windows startknapplogo er enten varemerker eller registrerte varemerker tilhørende Microsoft Corporation i USA og/eller andre land. Bluetooth® er et registret varemerker som eies av Bluetooth SIG, Inc. og brukes av Dell under lisens.

Innhold

Før du begynner	7
Slå av datamaskinen og tilkoblede enheter	7
Sikkerhetsanvisninger	8
Anbefalte verktøy	8
Etter at du har arbeidet inne i datamaskinen	9
Ta ut et batteri	10
Prosedyre	10
Skifte batteri	11
Prosedyre	11
Ta ut minnemodul(er)	12
Før jobben	12
Prosedyre	12
Sette inn minnemodulen(e)	14
Prosedyre	14
Etter jobben	14
Ta ut den optiske stasjonsenheten	15
Før jobben	15
Prosedyre	15
Sette inn den optiske stasjonsenheten	17
Prosedyre	17
Etter jobben	17
Fjerne harddiskenheten	18
Før jobben	18
Prosedyre	18
Montere harddiskenheten	20
Prosedyre	20
Etter jobben	20

Ta av tastaturet	21
Før jobben	21
Prosedyre	21
Sette på tastaturet	23
Prosedyre	23
Etter jobben	23
Fjerne håndleddstøtten	24
Før jobben	24
Prosedyre	24
Sette på plass håndleddstøtten	27
Prosedyre	27
Etter jobben	27
Ta ut det trådløse minikortet	28
Før jobben	28
Prosedyre	28
Sette inn det trådløse minikortet	30
Prosedyre	30
Etter jobben	30
Ta ut I/U-kortet	31
Før jobben	31
Prosedyre	32
Sette inn I/U-kortet	33
Prosedyre	33
Etter jobben	33
Ta ut hovedkortet	34
Før jobben	34
Prosedyre	35
Sette inn hovedkortet	37
Prosedyre	37
Etter jobben	37
Oppgi servicekoden i System Setup-programmet.	37

Ta ut klokkebatteriet	38
Før jobben	38
Prosedyre	39
Sette inn klokkebatteriet	40
Prosedyre	40
Etter jobben	40
Ta ut varmeavlederen	41
Før jobben	41
Prosedyre	42
Montere Heat-Sink	43
Prosedyre	43
Etter jobben	43
Ta ut viften	44
Før jobben	44
Prosedyre	45
Sette inn viften	46
Prosedyre	46
Etter jobben	46
Ta av høyttalerne	47
Før jobben	47
Prosedyre	48
Sette inn høyttalerne	50
Prosedyre	50
Etter jobben	50
Ta av skjermenheten	51
Før jobben	51
Prosedyre	52
Sette på skjermenheten	54
Prosedyre	54
Etter jobben	54

Ta av skjermrammen	55
Før jobben	55
Prosedyre	56
Sette på skjermrammen	57
Prosedyre	57
Etter jobben	57
Ta av skjermhengslene	58
Før jobben	58
Prosedyre	59
Sette på skjermhengslene	60
Prosedyre	60
Etter jobben	60
Ta av skjermpanelet	61
Før jobben	61
Prosedyre	62
Sette på skjermpanelet	64
Prosedyre	64
Etter jobben	64
Ta ut kameramodulen	65
Før jobben	65
Prosedyre	66
Sette på plass kameramodulen	67
Prosedyre	67
Etter jobben	67
Flashoppdatere BIOS	68

Slå av datamaskinen og tilkoblede enheter

 **FØRHOLDSREGEL: Lagre og lukk alle åpne filer og avslutt alle åpne programmer før du slår av datamaskinen, slik at du unngår å miste data.**









- 1 Lagre og lukk alle åpne filer og avslutt alle åpne programmer.
- 2 Følg instruksjonene for å slå av datamaskinen i henhold til operativsystemet som er installert på datamaskinen.
 - *Windows 8:*
Flytt musepekeren til øverste eller nederste høyre hjørne av skjermen for å åpne sidepanelet med amulettene. Klikk deretter **Innstillinger**→ **Strøm**→ **Slå av**.
 - *Windows 7:*
Klikk på **Start**  og klikk på **Slå av**.
Microsoft Windows avslutter, og deretter slås datamaskinen av.
- 3 Koble datamaskinen og alle tilkoblede enheter fra stikkontaktene.
- 4 Koble fra alle telefonledninger, nettverkskabler og enheter som er koblet til datamaskinen.
- 5 Trykk og hold på strømknappen i cirka 5 sekunder etter at datamaskinen er koblet fra, for å jorde hovedkortet.



MERK: Hvis du bruker et annet operativsystem, må du se dokumentasjonen til operativsystemet for å finne instruksjoner for hvordan du avslutter og slår av.

Sikkerhetsanvisninger

Følg disse retningslinjene for sikkerhet for å verne om din egen sikkerhet og beskytte datamaskinen mot mulig skade.

-  **ADVARSEL:** Før du arbeider inne i datamaskinen, må du lese sikkerhetsinformasjonen som fulgte med datamaskinen. Du finner mer informasjon om god sikkerhetspraksis på hjemmesiden for lovbestemte krav dell.com/regulatory_compliance.
-  **ADVARSEL:** Koble fra alle strømkilder før du åpner datamaskindekselet eller paneler. Når du er ferdig med arbeidet inni datamaskinen, setter du plass alle deksler, paneler og skruer før du kobler til strømkilden.
-  **FORHOLDSREGEL:** Sørg for at arbeidsflaten er plan og ren slik at du ikke skader datamaskinen.
-  **FORHOLDSREGEL:** For å unngå å skade komponenter og kort må du holde dem i kantene og unngå å berøre pinner og kontakter.
-  **FORHOLDSREGEL:** Det er bare sertifiserte serviceteknikere som er autorisert til å ta av datamaskindekslet og få tilgang til de innvendige komponentene i datamaskinen. Se sikkerhetsinstruksjonene hvis du trenger fullstendig informasjon om forholdsregler for sikkerhet, utføring av arbeid inne i datamaskinen og beskyttelse mot elektrostatisk utladning.
-  **FORHOLDSREGEL:** Sørg for at du er jordet ved å berøre en umalt metallflate før du håndterer deler inne i datamaskinen. Under arbeidet må du med jevne mellomrom berøre en umalt metallflate for å lade ut statisk elektrisitet som kan skade de interne komponentene.
-  **FORHOLDSREGEL:** Når du kobler fra en kabel, må du trekke i kontakten eller i strekkavlastningsløkken og ikke i selve kabelen. Noen kabler har kontakter med låsetapper eller tommelskruer som du må løsne før du kobler fra kabelen. Når du kobler fra kabler, må du sørge for å ha dem jevnt innrettet slik at du ikke bøyer noen av kontaktpinnene. Når du kobler til kabler, må du passe på at kontaktene og portene er riktig vei og innrettet etter hverandre.
-  **FORHOLDSREGEL:** Når du skal koble fra en nettverkskabel, må du først koble kabelen fra datamaskinen og deretter fra nettverksenheten.
-  **FORHOLDSREGEL:** Trykk inn og løs ut eventuelle kort fra mediekortleseren.

Anbefalte verktøy

Veiledningene i dette dokumentet kan kreve at du bruker følgende verktøy:

- En stjerneskrutrekker
- Plastspiss

Etter at du har arbeidet inne i datamaskinen

Når du er ferdig med utskiftingsprosedyrene, må du sørge for følgende:

- Skru inn alle skruer og påse at det ikke er noen løse skruer inne i datamaskinen.
- Koble til alle eksterne enheter, kabler, kort og andre del(er) som du tok ut før du startet arbeidet.
- Koble datamaskinen og alle tilkoblede enheter til stikkontaktene.



FORHOLDSREGEL: Før du slår datamaskinen på, må du skru til alle skruer og påse at det ikke ligger igjen løse skruer inni datamaskinen. Datamaskinen kan bli skadet hvis du ikke gjør dette.

Ta ut et batteri

⚠ ADVARSEL: Før du gjør noe arbeid inne i datamaskinen, må du lese sikkerhetsinformasjonen som fulgte med datamaskinen og følge trinnene i "Før du begynner" på side 7. Følg instruksjonene i "Etter at du har arbeidet inne i datamaskinen" på side 9 når du er ferdig med arbeidet i datamaskinen. Du finner mer informasjon om god sikkerhetspraksis på hjemmesiden for overholdelse av forskrifter (Regulatory Compliance) på dell.com/regulatory_compliance.

Prosedyre

- 1 Lukk skjermen og snu datamaskinen.
- 2 Skyv batterilåsene i hver ende av batterirommet til åpen posisjon. Du hører et klikk når batteriet er frigjort.
- 3 Løft og ta ut batteriet fra datamaskinbasen slik at det kobles fra datamaskinen.



1 batterilåser (2)

2 batteri

Skifte batteri



ADVARSEL: Før du gjør noe arbeid inne i datamaskinen, må du lese sikkerhetsinformasjonen som fulgte med datamaskinen og følge trinnene i "Før du begynner" på side 7. Følg instruksjonene i "Etter at du har arbeidet inne i datamaskinen" på side 9 når du er ferdig med arbeidet i datamaskinen. Du finner mer informasjon om god sikkerhetspraksis på hjemmesiden for overholdelse av forskrifter (Regulatory Compliance) på dell.com/regulatory_compliance.

Prosedyre

Juster tappene på batteriet med sporene i batterirommet, og klikk batteriet på plass.

Ta ut minnemodul(er)

⚠ ADVARSEL: Før du gjør noe arbeid inne i datamaskinen, må du lese sikkerhetsinformasjonen som fulgte med datamaskinen og følge trinnene i "Før du begynner" på side 7. Følg instruksjonene i "Etter at du har arbeidet inne i datamaskinen" på side 9 når du er ferdig med arbeidet i datamaskinen. Du finner mer informasjon om god sikkerhetspraksis på hjemmesiden for overholdelse av forskrifter (Regulatory Compliance) på dell.com/regulatory_compliance.

Før jobben

Ta ut batteriet. Se "Ta ut et batteri" på side 10.

Prosedyre

- 1 Løsne festeskruen som fester minnemoduldekselet til datamaskinbasen.
- 2 Bruk fingertuppene til å løfte minnemoduldekselet ut av sporene på datamaskinbasen.



1 festeskruer

2 minnemoduldekselet

- 3 Bruk fingertuppene til å skille festeklipsene forsiktig fra hverandre på hver ende av minnemodulkontakten, helt til minnemodulen spretter opp.
- 4 Ta minnemodulen ut av minnemodulkontakten.

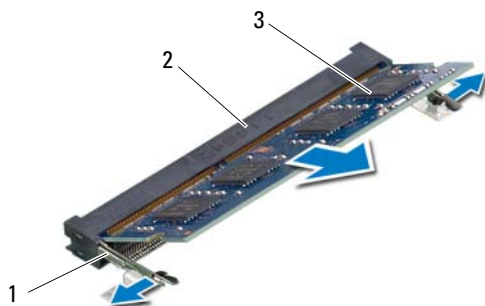

1	festeklemmer (2)	2	minnemodulkontakt
3	minnemodul		

Sette inn minnemodulen(e)



ADVARSEL: Før du gjør noe arbeid inne i datamaskinen, må du lese sikkerhetsinformasjonen som fulgte med datamaskinen og følge trinnene i "Før du begynner" på side 7. Følg instruksjonene i "Etter at du har arbeidet inne i datamaskinen" på side 9 når du er ferdig med arbeidet i datamaskinen. Du finner mer informasjon om god sikkerhetspraksis på hjemmesiden for overholdelse av forskrifter (Regulatory Compliance) på dell.com/regulatory_compliance.

Prosedyre

- 1 Juster hakket på minnemodulen etter tappen på minnemodulkontakten.
- 2 Skyv minnemodulen bestemt inn i kontakten i 45 graders vinkel, og press modulen ned slik at den klikker på plass.
 **MERK:** Hvis du ikke hører et klikk, må du ta ut minikortet og sette det inn på nytt.
- 3 Skyv tappene på minnemoduldekselet inn i sporene på datamaskinbasen, og klikk dekselet forsiktig på plass.
- 4 Trekk til festeskruen som fester minnemoduldekselet til datamaskinbasen.

Etter jobben

Sett tilbake batteriet. Se "Skifte batteri" på side 11.

Ta ut den optiske stasjonsenheten

! **ADVARSEL:** Før du gjør noe arbeid inne i datamaskinen, må du lese sikkerhetsinformasjonen som fulgte med datamaskinen og følge trinnene i "Før du begynner" på side 7. Følg instruksjonene i "Etter at du har arbeidet inne i datamaskinen" på side 9 når du er ferdig med arbeidet i datamaskinen. Du finner mer informasjon om god sikkerhetspraksis på hjemmesiden for overholdelse av forskrifter (Regulatory Compliance) på dell.com/regulatory_compliance.

Før jobben

Ta ut batteriet. Se "Ta ut et batteri" på side 10.

Prosedyre

- 1 Skru ut skruen som fester den optiske stasjonen til datamaskinkabinettet.
- 2 Bruk fingertuppene til å skyve den optiske stasjonen ut av stasjonsrommet.

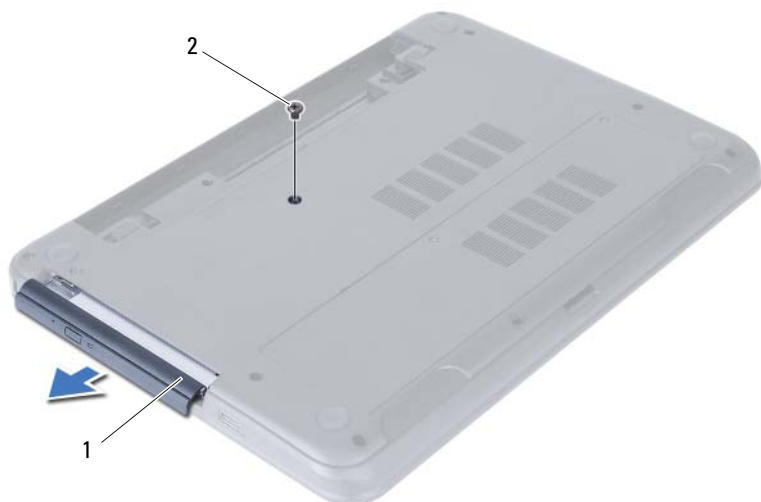

1 optisk stasjonsenhet

2 skru

- 3 Skru ut skruene som fester braketten til den optiske stasjonsenheten.
- 4 Ta braketten av den optiske stasjonsenheten.
- 5 Lirk forsiktig løs rammen på den optiske stasjonen og ta den av den optiske stasjonsenheten.



1	ramme på optisk stasjon	2	optisk stasjon
3	skruer (2)	4	brakett til optisk stasjon

Sette inn den optiske stasjonsenheten



ADVARSEL: Før du gjør noe arbeid inne i datamaskinen, må du lese sikkerhetsinformasjonen som fulgte med datamaskinen og følge trinnene i "Før du begynner" på side 7. Følg instruksjonene i "Etter at du har arbeidet inne i datamaskinen" på side 9 når du er ferdig med arbeidet i datamaskinen. Du finner mer informasjon om god sikkerhetspraksis på hjemmesiden for overholdelse av forskrifter (Regulatory Compliance) på dell.com/regulatory_compliance.

Prosedyre

- 1 Juster tappene på stasjonsrammen etter sporene på den optiske stasjonen, og klikk stasjonsrammen på plass.
- 2 Innrett skruehullene på braketten til den optiske stasjonen etter skruehullene på den optiske enheten.
- 3 Skru ut skruene som fester braketten til den optiske enheten.
- 4 Skyv den optiske stasjonsenheten på plass, og pass på at skruehullet på braketten er innrettet etter skruehullet på datamaskinbasen.

Etter jobben

Sett tilbake batteriet. Se "Skifte batteri" på side 11.

Fjerne harddiskenheten

⚠ ADVARSEL: Før du gjør noe arbeid inne i datamaskinen, må du lese sikkerhetsinformasjonen som fulgte med datamaskinen og følge trinnene i "Før du begynner" på side 7. Følg instruksjonene i "Etter at du har arbeidet inne i datamaskinen" på side 9 når du er ferdig med arbeidet i datamaskinen. Du finner mer informasjon om god sikkerhetspraksis på hjemmesiden for overholdelse av forskrifter (Regulatory Compliance) på dell.com/regulatory_compliance.

⚠ FORHOLDSREGEL: For å unngå tap av data må du ikke ta ut harddisken mens datamaskinen er slått på eller i hvilemodus.

⚠ FORHOLDSREGEL: Harddisker er ekstremt skjøre. Vær varsom når du håndterer harddisken.

Før jobben

- 1 Ta ut batteriet. Se "Ta ut et batteri" på side 10.
- 2 Følg instruksjonene fra trinn 1 til trinn 2 i "Ta ut minnemodul(er)" på side 12.

Prosedyre

- 1 Skru ut skruene som fester harddiskenheten til datamaskinbasen.
- 2 Skyv harddiskenheten forover for å koble harddiskenheten fra hovedkortet.

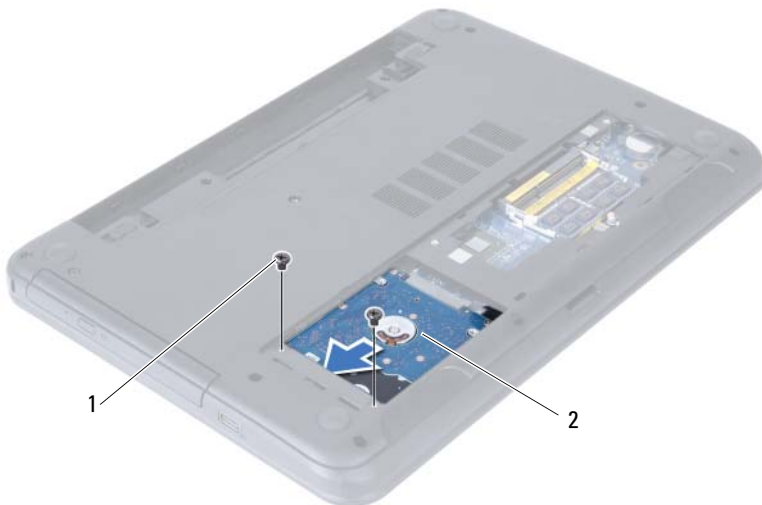

1 skruer (2)

2 harddiskenhet

- 3 Bruk uttrekkstappen og løft harddiskenheten ut av datamaskinbasen.



1 harddiskenhet

2 uttrekkstapp

- 4 Skru ut skruene som fester harddiskbraketten til harddisken.

- 5 Løft harddiskbraketten av harddisken.



1 skruer (2)

2 harddiskbrakett

Montere harddiskenheten



ADVARSEL: Før du gjør noe arbeid inne i datamaskinen, må du lese sikkerhetsinformasjonen som fulgte med datamaskinen og følge trinnene i "Før du begynner" på side 7. Følg instruksjonene i "Etter at du har arbeidet inne i datamaskinen" på side 9 når du er ferdig med arbeidet i datamaskinen. Du finner mer informasjon om god sikkerhetspraksis på hjemmesiden for overholdelse av forskrifter (Regulatory Compliance) på dell.com/regulatory_compliance.



FORHOLDSREGEL: Harddisker er ekstremt skjøre. Vær varsom når du håndterer harddisken.

Prosedyre

- 1 Innrett skruerhullene på harddiskbraketten etter skruerhullene på harddisken.
- 2 Skru inn skruene som fester harddiskbraketten til harddisken.
- 3 Skyv og sett harddisken med brakett inn i harddiskbrønnen.
- 4 Skyv harddiskenheten bakover for å koble harddiskenheten til hovedkortet.
- 5 Skru inn skruene som fester harddiskenheten til datamaskinbasen.

Etter jobben

- 1 Følg instruksjonene fra trinn 3 til trinn 4 i "Sette inn minnemodulen(e)" på side 14.
- 2 Sett tilbake batteriet. Se "Skifte batteri" på side 11.

Ta av tastaturet

⚠ ADVARSEL: Før du gjør noe arbeid inne i datamaskinen, må du lese sikkerhetsinformasjonen som fulgte med datamaskinen og følge trinnene i "Før du begynner" på side 7. Følg instruksjonene i "Etter at du har arbeidet inne i datamaskinen" på side 9 når du er ferdig med arbeidet i datamaskinen. Du finner mer informasjon om god sikkerhetspraksis på hjemmesiden for overholdelse av forskrifter (Regulatory Compliance) på dell.com/regulatory_compliance.

Før jobben

Ta ut batteriet. Se "Ta ut et batteri" på side 10.

Prosedyre

- 1 Snu datamaskinen opp-ned og åpne skjermen så langt som mulig.
- 2 Bruk en plastspiss til å løsne tastaturet fra tappene på håndleddstøtten.

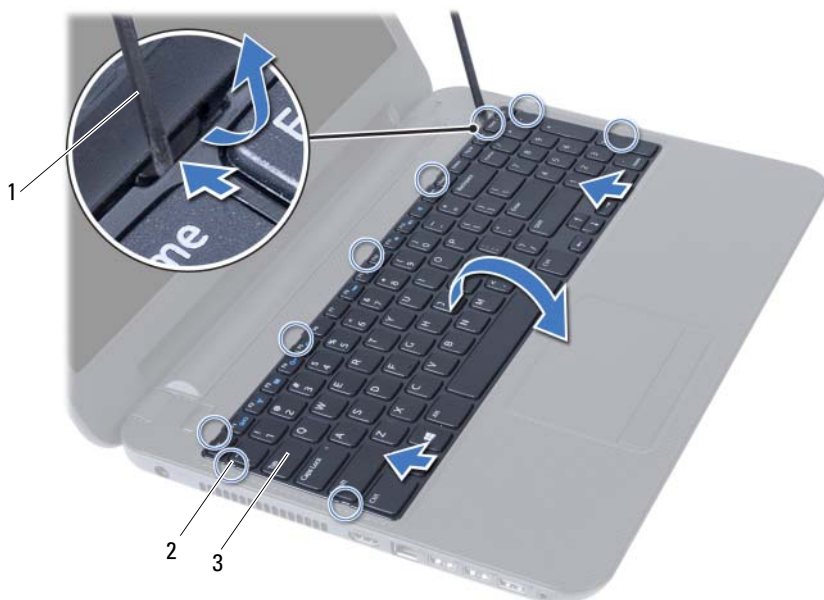

1 plastspiss

2 tapper (9)

3 tastatur

- 3 Løft og skyv tastaturet mot skjermen for å løsne tastaturet fra håndleddstøtten.
- 4 Snu tastaturet og legg det på håndleddstøtten.
- 5 Løft kontaktlåsen og koble tastaturet fra kontakten på hovedkortet.
- 6 Løft tastaturet av håndleddstøtten.



1	kontaktlås	2	tastaturkabel
3	tastatur		

Sette på tastaturet



ADVARSEL: Før du gjør noe arbeid inne i datamaskinen, må du lese sikkerhetsinformasjonen som fulgte med datamaskinen og følge trinnene i "Før du begynner" på side 7. Følg instruksjonene i "Etter at du har arbeidet inne i datamaskinen" på side 9 når du er ferdig med arbeidet i datamaskinen. Du finner mer informasjon om god sikkerhetspraksis på hjemmesiden for overholdelse av forskrifter (Regulatory Compliance) på dell.com/regulatory_compliance.

Prosedyre

- 1 Skyv tastaturkabelen inn i kontakten på hovedkortet og trykk ned kontaktlåsen for å feste den.
- 2 Skyv tappene på undersiden av tastaturet inn i sporene på håndleddstøtten, og plasser tastaturet over håndleddstøtten.
- 3 Trykk forsiktig rundt kantene på tastaturet for å feste det under tappene på håndleddstøtten.

Etter jobben

Sett tilbake batteriet. Se "Skifte batteri" på side 11.

Fjerne håndleddstøtten

⚠ ADVARSEL: Før du gjør noe arbeid inne i datamaskinen, må du lese sikkerhetsinformasjonen som fulgte med datamaskinen og følge trinnene i "Før du begynner" på side 7. Følg instruksjonene i "Etter at du har arbeidet inne i datamaskinen" på side 9 når du er ferdig med arbeidet i datamaskinen. Du finner mer informasjon om god sikkerhetspraksis på hjemmesiden for overholdelse av forskrifter (Regulatory Compliance) på dell.com/regulatory_compliance.

Før jobben

- 1 Ta ut batteriet. Se "Ta ut et batteri" på side 10.
- 2 Følg instruksjonene fra trinn 1 til trinn 2 i "Ta ut minnemodul(er)" på side 12.
- 3 Fjern den optiske stasjonen. Se "Ta ut den optiske stasjonsenheten" på side 15.
- 4 Fjern tastaturet. Se "Ta av tastaturet" på side 21.

Prosedyre

- 1 Lukk skjermen og snu datamaskinen.
- 2 Fjern skruene som fester håndleddstøtten til datamaskinbasen.



1 skruer (12)

- 3 Snu datamaskinen opp-ned og åpne skjermen så langt som mulig.
- 4 Løft kontaktlåsene og trekk deretter i uttrekkstappen slik at kablen til styreplaten og kablen til strømknappen løsner fra kontaktene på hovedkortet.



1	styreplatekabel
3	kontaktlåser (2)

2	kabel til strømknapp
---	----------------------

- 5 Ta ut skruene som fester håndleddstøtten til hovedkortet.
 - 6 Løft forsiktig og frigjør tappene på håndleddstøtten fra sporene i datamaskinbasen.
- △ FORHOLDSREGEL: Skill forsiktig håndleddstøtten fra skjermenheten for å unngå skade på skjermenheten.**
- 7 Løft håndleddstøtten ut av datamaskinbasen.

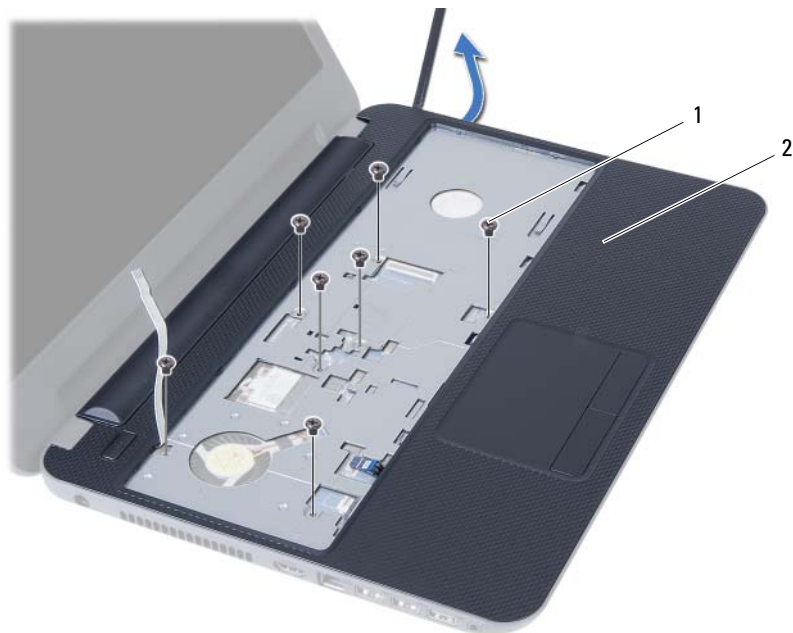

1 skruer (7)

2 håndleddstøtte

Sette på plass håndleddstøtten



ADVARSEL: Før du gjør noe arbeid inne i datamaskinen, må du lese sikkerhetsinformasjonen som fulgte med datamaskinen og følge trinnene i "Før du begynner" på side 7. Følg instruksjonene i "Etter at du har arbeidet inne i datamaskinen" på side 9 når du er ferdig med arbeidet i datamaskinen. Du finner mer informasjon om god sikkerhetspraksis på hjemmesiden for overholdelse av forskrifter (Regulatory Compliance) på dell.com/regulatory_compliance.

Prosedyre

- 1 Innrett håndleddstøtten i henhold til datamaskinbasen.
- 2 Trykk håndleddstøtten ned slik at den klikker på plass.
- 3 Skyv kabelen til styreplaten og kabelen til strømknappen inn i kontaktene på hovedkortet, og trykk ned kontaktlåsene for å feste kablene.
- 4 Skru inn skruene som fester håndleddstøtten til hovedkortet.
- 5 Lukk skjermen og snu datamaskinen.
- 6 Skru inn igjen skruene som fester høyttalerne til datamaskinbasen.

Etter jobben

- 1 Sett på plass tastaturet. Se "Sette på tastaturet" på side 23.
- 2 Monter den optiske stasjonen. Se "Sette inn den optiske stasjonsenheten" på side 17.
- 3 Følg instruksjonene fra trinn 3 og trinn 4 i "Sette inn minnemodulen(e)" på side 14.
- 4 Sett tilbake batteriet. Se "Skifte batteri" på side 11.

Ta ut det trådløse minikortet

! **ADVARSEL:** Før du gjør noe arbeid inne i datamaskinen, må du lese sikkerhetsinformasjonen som fulgte med datamaskinen og følge trinnene i "Før du begynner" på side 7. Følg instruksjonene i "Etter at du har arbeidet inne i datamaskinen" på side 9 når du er ferdig med arbeidet i datamaskinen. Du finner mer informasjon om god sikkerhetspraksis på hjemmesiden for overholdelse av forskrifter (Regulatory Compliance) på dell.com/regulatory_compliance.

Før jobben

- 1 Ta ut batteriet. Se "Ta ut et batteri" på side 10.
- 2 Følg instruksjonene fra trinn 1 til trinn 2 i "Ta ut minnemodul(er)" på side 12.
- 3 Fjern den optiske stasjonen. Se "Ta ut den optiske stasjonsenheten" på side 15.
- 4 Fjern tastaturet. Se "Ta av tastaturet" på side 21.
- 5 Fjern håndleddstøtten. Se "Fjerne håndleddstøtten" på side 24.

Prosedyre

- 1 Koble antennekablene fra kontaktene på det trådløse minikortet.
- 2 Skru ut skruen som fester det trådløse minikortet til kontakten på hovedkortet.

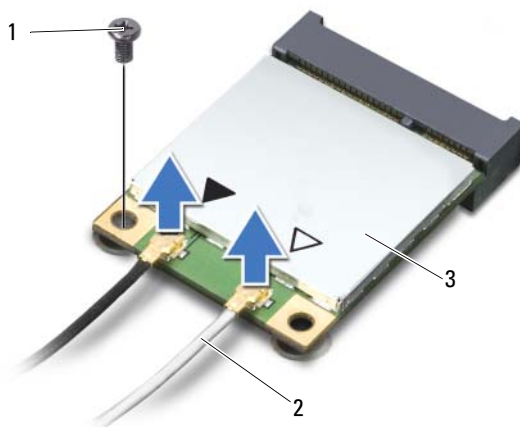

1 skru

2 antennekabler (2)

3 trådløst minikort

- 3 Skyv minikortet ut av kontakten på hovedkortet.

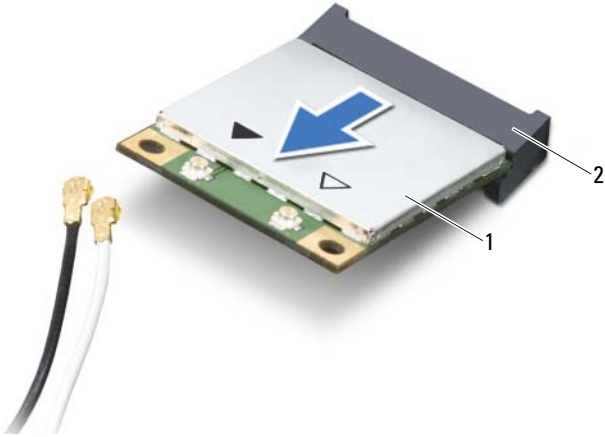

1 trådløst minikort

2 hovedkortkontakt

Sette inn det trådløse minikortet

 **ADVARSEL:** Før du gjør noe arbeid inne i datamaskinen, må du lese sikkerhetsinformasjonen som fulgte med datamaskinen og følge trinnene i "Før du begynner" på side 7. Følg instruksjonene i "Etter at du har arbeidet inne i datamaskinen" på side 9 når du er ferdig med arbeidet i datamaskinen. Du finner mer informasjon om god sikkerhetspraksis på hjemmesiden for overholdelse av forskrifter (Regulatory Compliance) på dell.com/regulatory_compliance.

Prosedyre

 **FORHOLDSREGEL:** For å unngå skade på det trådløse minikortet må du påse at det ikke ligger noen kabler under det trådløse minikortet.

- 1 Innrett hakket på det trådløse minikortet etter tappen på hovedkortkontakten.
- 2 Sett kontakten på det trådløse minikortet inn i en 45 graders vinkel mot kontakten på hovedkortet.
- 3 Trykk den andre enden av det trådløse minikortet ned i sporet på hovedkortet, og skru inn skruen som fester det trådløse minikortet til hovedkortet.
- 4 Koble antennekablene til det trådløse minikortet.

Tabellen nedenfor viser fargeplanen for antennekablene til det trådløse minikortet som støttes av datamaskinen.

Kontakter på det trådløse minikortet	Fargeplan for antennekabler
WLAN + Bluetooth (2 kabler)	
Hoved-WLAN + Bluetooth (hvit trekant)	hvit
Hjelpe-WLAN + Bluetooth (svart trekant)	svart

Etter jobben

- 1 Sett på plass håndleddstøtten. Se "Sette på plass håndleddstøtten" på side 27.
- 2 Sett på plass tastaturet. Se "Sette på tastaturet" på side 23.
- 3 Monter den optiske stasjonen. Se "Sette inn den optiske stasjonsenheten" på side 17.
- 4 Følg instruksjonene fra trinn 3 og trinn 4 i "Sette inn minnemodulen(e)" på side 14.
- 5 Sett tilbake batteriet. Se "Skifte batteri" på side 11.

Ta ut I/U-kortet



ADVARSEL: Før du gjør noe arbeid inne i datamaskinen, må du lese sikkerhetsinformasjonen som fulgte med datamaskinen og følge trinnene i "Før du begynner" på side 7. Følg instruksjonene i "Etter at du har arbeidet inne i datamaskinen" på side 9 når du er ferdig med arbeidet i datamaskinen. Du finner mer informasjon om god sikkerhetspraksis på hjemmesiden for overholdelse av forskrifter (Regulatory Compliance) på dell.com/regulatory_compliance.

Før jobben

- 1 Ta ut batteriet. Se "Ta ut et batteri" på side 10.
- 2 Følg instruksjonene fra trinn 1 til trinn 2 i "Ta ut minnemodul(er)" på side 12.
- 3 Fjern den optiske stasjonen. Se "Ta ut den optiske stasjonsenheten" på side 15.
- 4 Fjern tastaturet. Se "Ta av tastaturet" på side 21.
- 5 Fjern håndleddstøtten. Se "Fjerne håndleddstøtten" på side 24.

Prosedyre

- 1 Skru ut skruen som fester I/U-kortet til datamaskinkabinettet.
- 2 Bruk uttrekkstappen for å koble kabelen til I/U-kortet fra kontakten på hovedkortet.
- 3 Løft forsiktig og løft I/U-kortet vekk fra datamaskinvasen.

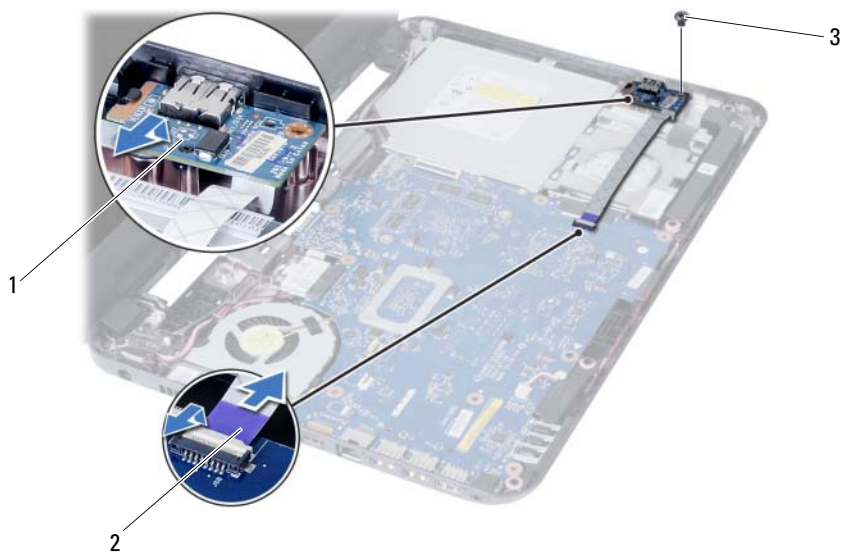

1 I/U-kort

2 I/U-kortkabel

3 skrue

Sette inn I/U-kortet



ADVARSEL: Før du gjør noe arbeid inne i datamaskinen, må du lese sikkerhetsinformasjonen som fulgte med datamaskinen og følge trinnene i "Før du begynner" på side 7. Følg instruksjonene i "Etter at du har arbeidet inne i datamaskinen" på side 9 når du er ferdig med arbeidet i datamaskinen. Du finner mer informasjon om god sikkerhetspraksis på hjemmesiden for overholdelse av forskrifter (Regulatory Compliance) på dell.com/regulatory_compliance.

Prosedyre

- 1 Skyv forsiktig I/U-kortet under fliken som holder den festet, og klikk I/U-kortet på plass.
- 2 Skru inn skruen som fester I/U-kortet til kabinettet.
- 3 Koble I/U-kabelen til kabelkontakten til I/U-kortet.

Etter jobben

- 1 Sett på plass håndleddstøtten. Se "Sette på plass håndleddstøtten" på side 27.
- 2 Sett på plass tastaturet. Se "Sette på tastaturet" på side 23.
- 3 Monter den optiske stasjonen. Se "Sette inn den optiske stasjonsenheten" på side 17.
- 4 Følg instruksjonene fra trinn 3 og trinn 4 i "Sette inn minnemodulen(e)" på side 14.
- 5 Sett tilbake batteriet. Se "Skifte batteri" på side 11.

Ta ut hovedkortet



ADVARSEL: Før du gjør noe arbeid inne i datamaskinen, må du lese sikkerhetsinformasjonen som fulgte med datamaskinen og følge trinnene i "Før du begynner" på side 7. Følg instruksjonene i "Etter at du har arbeidet inne i datamaskinen" på side 9 når du er ferdig med arbeidet i datamaskinen. Du finner mer informasjon om god sikkerhetspraksis på hjemmesiden for overholdelse av forskrifter (Regulatory Compliance) på dell.com/regulatory_compliance.



MERK: Datamaskinens servicekode er lagret i hovedkortet. Du må oppgi servicekoden i System Setup-programmet når du har satt inn hovedkortet. Du finner mer informasjon om dette under "Oppgi servicekoden i System Setup-programmet" på side 37.



MERK: Før du kobler kablene fra hovedkortet, må du merke deg plasseringen av kontaktene, slik at du kan koble riktig til igjen etter at du har skiftet ut hovedkortet.

Før jobben

- 1 Ta ut batteriet. Se "Ta ut et batteri" på side 10.
- 2 Følg instruksjonene fra trinn 1 til trinn 2 i "Ta ut minnemodul(er)" på side 12.
- 3 Fjern harddiskenheten. Se "Fjerne harddiskenheten" på side 18.
- 4 Fjern den optiske stasjonen. Se "Ta ut den optiske stasjonsenheten" på side 15.
- 5 Fjern tastaturet. Se "Ta av tastaturet" på side 21.
- 6 Fjern håndleddstøtten. Se "Fjerne håndleddstøtten" på side 24.
- 7 Ta ut det trådløse minikortet. Se "Ta ut det trådløse minikortet" på side 28.

Prosedyre

- 1 Fjern teipen som fester skjermkabelen til hovedkortet
- 2 Koble skjermkabelen fra kontakten på hovedkortet.
- 3 Koble nettadapterkabelen, høyttalerkabelen og kabelen til I/U-kortet fra hovedkortet.

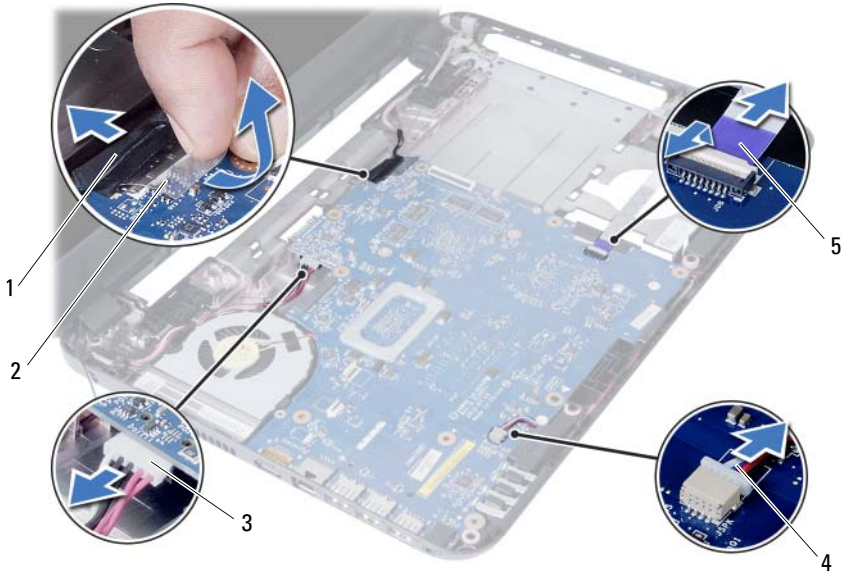

1	skjermkabel	2	teip
3	nettadapterkabel	4	høyttalerkabel
5	I/U-kortkabel		

- 4 Skru ut skruen som fester hovedkortet til datamaskinbasen.
- 5 Løft hovedkortet ut av datamaskinbasen.



1 systemkort

2 skrue

Sette inn hovedkortet

 **ADVARSEL:** Før du gjør noe arbeid inne i datamaskinen, må du lese sikkerhetsinformasjonen som fulgte med datamaskinen og følge trinnene i "Før du begynner" på side 7. Følg instruksjonene i "Etter at du har arbeidet inne i datamaskinen" på side 9 når du er ferdig med arbeidet i datamaskinen. Du finner mer informasjon om god sikkerhetspraksis på hjemmesiden for overholdelse av forskrifter (Regulatory Compliance) på dell.com/regulatory_compliance.

 **MERK:** Datamaskinens servicekode er lagret i hovedkortet. Du må oppgi servicekoden i System Setup-programmet når du har satt inn hovedkortet.

Prosedyre

- 1 Innrett skruetaket på hovedkortet etter skruetaket i datamaskinbasen.
- 2 Skru inn skruen som fester hovedkortet til datamaskinbasen.
- 3 Koble nettadapterkabelen, høyttalerkabelen og kabelen til I/U-kortet til kontaktene på hovedkortet.
- 4 Koble skjermkabelen til hovedkortet.
- 5 Fest teipen som fester skjermkabelen til hovedkortet

Etter jobben

- 1 Sett inn det trådløse minikortet. Se "Sette inn det trådløse minikortet" på side 30.
- 2 Sett på plass håndleddstøtten. Se "Sette på plass håndleddstøtten" på side 27.
- 3 Sett på plass tastaturet. Se "Sette på tastaturet" på side 23.
- 4 Monter den optiske stasjonen. Se "Sette inn den optiske stasjonsenheten" på side 17.
- 5 Monter harddiskenheten. Se "Montere harddiskenheten" på side 20.
- 6 Følg instruksjonene fra trinn 3 og trinn 4 i "Sette inn minnemodulen(e)" på side 14.
- 7 Sett tilbake batteriet. Se "Skifte batteri" på side 11.

Oppgi servicekoden i System Setup-programmet

- 1 Slå på datamaskinen.
- 2 Trykk på <F2> under POST for å gå til systemoppsettet.
- 3 Gå til **Main** (Hovedkategorien) og skriv inn servicekoden i feltet **Service Tag Input** (Innskriving av servicekode).

Ta ut klokkebatteriet

 **ADVARSEL:** Før du gjør noe arbeid inne i datamaskinen, må du lese sikkerhetsinformasjonen som fulgte med datamaskinen og følge trinnene i "Før du begynner" på side 7. Følg instruksjonene i "Etter at du har arbeidet inne i datamaskinen" på side 9 når du er ferdig med arbeidet i datamaskinen. Du finner mer informasjon om god sikkerhetspraksis på hjemmesiden for overholdelse av forskrifter (Regulatory Compliance) på dell.com/regulatory_compliance.

 **ADVARSEL:** Klokkebatteriet kan eksplodere hvis det blir satt inn feil. Klokkebatteriet skal bare skiftes med samme eller tilsvarende type. Kast brukte klokkebatterier i henhold til produsentens anvisninger.

 **FORHOLDSREGEL:** Når du tar ut knappcellebatteriet, blir BIOS-innstillingene tilbakestilt til standardverdiene. Det anbefales at du noterer ned BIOS-innstillingene før du tar ut klokkebatteriet.

Før jobben

- 1 Ta ut batteriet. Se "Ta ut et batteri" på side 10.
- 2 Følg instruksjonene fra trinn 1 til trinn 2 i "Ta ut minnemodul(er)" på side 12.
- 3 Fjern harddiskenheten. Se "Fjerne harddiskenheten" på side 18.
- 4 Fjern den optiske stasjonen. Se "Ta ut den optiske stasjonsenheten" på side 15.
- 5 Fjern tastaturet. Se "Ta av tastaturet" på side 21.
- 6 Fjern håndleddstøtten. Se "Fjerne håndleddstøtten" på side 24.
- 7 Ta ut hovedkortet. Se "Ta ut hovedkortet" på side 34.

Prosedyre

- 1 Snu hovedkortet og legg det på et flatt underlag.
- 2 Bruk en plastspiss til å lirke klokkebatteriet forsiktig ut av batterikontakten på hovedkortet.

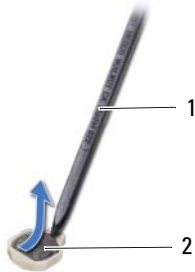

1 plastspiss

2 klokkebatteri

Sette inn klokkebatteriet

 **ADVARSEL:** Før du gjør noe arbeid inne i datamaskinen, må du lese sikkerhetsinformasjonen som fulgte med datamaskinen og følge trinnene i "Før du begynner" på side 7. Følg instruksjonene i "Etter at du har arbeidet inne i datamaskinen" på side 9 når du er ferdig med arbeidet i datamaskinen. Du finner mer informasjon om god sikkerhetspraksis på hjemmesiden for overholdelse av forskrifter (Regulatory Compliance) på dell.com/regulatory_compliance.

 **ADVARSEL:** Batteriet kan eksplodere hvis det settes inn feil. Batteriet må bare byttes ut med samme eller tilsvarende type. Kvitt deg med brukte batterier i samsvar med produsentens veiledning.

Prosedyre

Vend den positive siden opp, og klikk klokkebatteriet i batterikontakten på hovedkortet.

Etter jobben

- 1 Sett inn hovedkortet. Se "Sette inn hovedkortet" på side 37.
- 2 Sett på plass håndleddstøtten. Se "Sette på plass håndleddstøtten" på side 27.
- 3 Sett på plass tastaturet. Se "Sette på tastaturet" på side 23.
- 4 Monter den optiske stasjonen. Se "Sette inn den optiske stasjonsenheten" på side 17.
- 5 Monter harddiskenheten. Se "Montere harddiskenheten" på side 20.
- 6 Følg instruksjonene fra trinn 3 og trinn 4 i "Sette inn minnemodulen(e)" på side 14.
- 7 Sett tilbake batteriet. Se "Skifte batteri" på side 11.

Ta ut varmeavlederen



ADVARSEL: Før du gjør noe arbeid inne i datamaskinen, må du lese sikkerhetsinformasjonen som fulgte med datamaskinen og følge trinnene i "Før du begynner" på side 7. Følg instruksjonene i "Etter at du har arbeidet inne i datamaskinen" på side 9 når du er ferdig med arbeidet i datamaskinen. Du finner mer informasjon om god sikkerhetspraksis på hjemmesiden for overholdelse av forskrifter (Regulatory Compliance) på dell.com/regulatory_compliance.

Før jobben

- 1 Ta ut batteriet. Se "Ta ut et batteri" på side 10.
- 2 Følg instruksjonene fra trinn 1 til trinn 2 i "Ta ut minnemodul(er)" på side 12.
- 3 Fjern harddiskenheten. Se "Fjerne harddiskenheten" på side 18.
- 4 Fjern den optiske stasjonen. Se "Ta ut den optiske stasjonsenheten" på side 15.
- 5 Fjern tastaturet. Se "Ta av tastaturet" på side 21.
- 6 Fjern håndleddstøtten. Se "Fjerne håndleddstøtten" på side 24.
- 7 Ta ut det trådløse minikortet. Se "Ta ut det trådløse minikortet" på side 28.
- 8 Ta ut hovedkortet. Se "Ta ut hovedkortet" på side 34.

Prosedyre

- 1 Snu hovedkortet og legg det på et flatt underlag.
- 2 Skru ut i rekkefølge (angitt på varmeleder) de seks skruene som fester varmeleder til hovedkortet.
- 3 Løft varmelederen vekk fra hovedkortet.

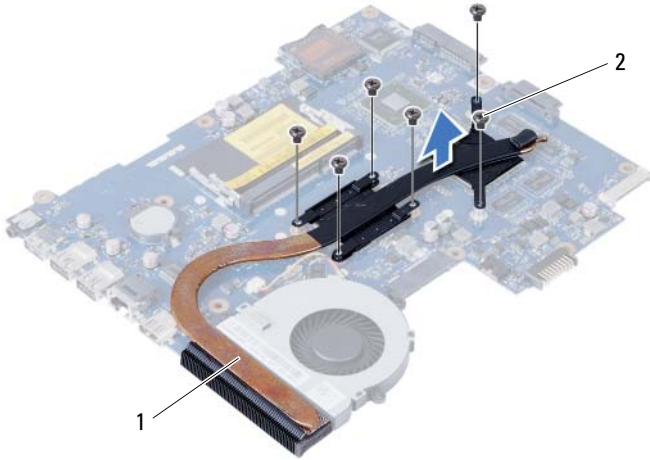

1 skruer (6)

2 vifte

Montere Heat-Sink



ADVARSEL: Før du gjør noe arbeid inne i datamaskinen, må du lese sikkerhetsinformasjonen som fulgte med datamaskinen og følge trinnene i "Før du begynner" på side 7. Følg instruksjonene i "Etter at du har arbeidet inne i datamaskinen" på side 9 når du er ferdig med arbeidet i datamaskinen. Du finner mer informasjon om god sikkerhetspraksis på hjemmesiden for overholdelse av forskrifter (Regulatory Compliance) på dell.com/regulatory_compliance.

Prosedyre

- 1 Tørk av termisk fett fra bunnen av varmeavlederen, og sett den på igjen.
- 2 Innrett skruerhullene på varmeavlederen etter skruerhullene på hovedkortet.
- 3 Skru inn i rekkefølge (angitt på varmeleder) skruene som fester varmeleder til hovedkortet.

Etter jobben

- 1 Sett inn hovedkortet. Se "Sette inn hovedkortet" på side 37.
- 2 Sett inn det trådløse minikortet. Se "Sette inn det trådløse minikortet" på side 30.
- 3 Sett på plass håndleddstøtten. Se "Sette på plass håndleddstøtten" på side 27.
- 4 Sett på plass tastaturet. Se "Sette på tastaturet" på side 23.
- 5 Monter den optiske stasjonen. Se "Sette inn den optiske stasjonsenheten" på side 17.
- 6 Monter harddiskenheten. Se "Montere harddiskenheten" på side 20.
- 7 Følg instruksjonene fra trinn 3 og trinn 4 i "Sette inn minnemodulen(e)" på side 14.
- 8 Sett tilbake batteriet. Se "Skifte batteri" på side 11.

Ta ut viften



ADVARSEL: Før du gjør noe arbeid inne i datamaskinen, må du lese sikkerhetsinformasjonen som fulgte med datamaskinen og følge trinnene i "Før du begynner" på side 7. Følg instruksjonene i "Etter at du har arbeidet inne i datamaskinen" på side 9 når du er ferdig med arbeidet i datamaskinen. Du finner mer informasjon om god sikkerhetspraksis på hjemmesiden for overholdelse av forskrifter (Regulatory Compliance) på dell.com/regulatory_compliance.

Før jobben

- 1 Ta ut batteriet. Se "Ta ut et batteri" på side 10.
- 2 Følg instruksjonene fra trinn 1 til trinn 2 i "Ta ut minnemodul(er)" på side 12.
- 3 Fjern harddiskenheten. Se "Fjerne harddiskenheten" på side 18.
- 4 Fjern den optiske stasjonen. Se "Ta ut den optiske stasjonsenheten" på side 15.
- 5 Fjern tastaturet. Se "Ta av tastaturet" på side 21.
- 6 Fjern håndleddstøtten. Se "Fjerne håndleddstøtten" på side 24.
- 7 Ta ut det trådløse minikortet. Se "Ta ut det trådløse minikortet" på side 28.
- 8 Ta ut hovedkortet. Se "Ta ut hovedkortet" på side 34.

Prosedyre

- 1 Snu hovedkortet og legg det på et flatt underlag.
- 2 Koble viftekabelen fra kontakten på hovedkortet.
- 3 Skru ut skruen som fester viften til hovedkortet.
- 4 Løft viften vekk fra hovedkortet.

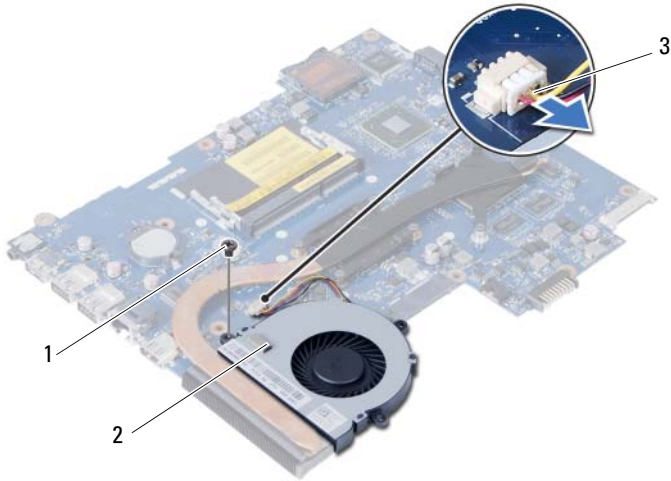

1 skrue

2 vifte

3 viftekabel

Sette inn viften



ADVARSEL: Før du gjør noe arbeid inne i datamaskinen, må du lese sikkerhetsinformasjonen som fulgte med datamaskinen og følge trinnene i "Før du begynner" på side 7. Følg instruksjonene i "Etter at du har arbeidet inne i datamaskinen" på side 9 når du er ferdig med arbeidet i datamaskinen. Du finner mer informasjon om god sikkerhetspraksis på hjemmesiden for overholdelse av forskrifter (Regulatory Compliance) på dell.com/regulatory_compliance.

Prosedyre

- 1 Innrett skruehullene på viften etter skruehullene på hovedkortet.
- 2 Skru inn skruen som fester viften til hovedkortet.
- 3 Sett viftekabelen inn i kontakten på hovedkortet.

Etter jobben

- 1 Sett inn hovedkortet. Se "Sette inn hovedkortet" på side 37.
- 2 Sett inn det trådløse minikortet. Se "Sette inn det trådløse minikortet" på side 30.
- 3 Sett på plass håndleddstøtten. Se "Sette på plass håndleddstøtten" på side 27.
- 4 Sett på plass tastaturet. Se "Sette på tastaturet" på side 23.
- 5 Monter den optiske stasjonen. Se "Sette inn den optiske stasjonsenheten" på side 17.
- 6 Monter harddiskenheten. Se "Montere harddiskenheten" på side 20.
- 7 Følg instruksjonene fra trinn 3 og trinn 4 i "Sette inn minnemodulen(e)" på side 14.
- 8 Sett tilbake batteriet. Se "Skifte batteri" på side 11.

Ta av høyttalerne



ADVARSEL: Før du gjør noe arbeid inne i datamaskinen, må du lese sikkerhetsinformasjonen som fulgte med datamaskinen og følge trinnene i "Før du begynner" på side 7. Følg instruksjonene i "Etter at du har arbeidet inne i datamaskinen" på side 9 når du er ferdig med arbeidet i datamaskinen. Du finner mer informasjon om god sikkerhetspraksis på hjemmesiden for overholdelse av forskrifter (Regulatory Compliance) på dell.com/regulatory_compliance.

Før jobben

- 1 Ta ut batteriet. Se "Ta ut et batteri" på side 10.
- 2 Følg instruksjonene fra trinn 1 til trinn 2 i "Ta ut minnemodul(er)" på side 12.
- 3 Fjern harddiskenheten. Se "Fjerne harddiskenheten" på side 18.
- 4 Fjern den optiske stasjonen. Se "Ta ut den optiske stasjonsenheten" på side 15.
- 5 Fjern tastaturet. Se "Ta av tastaturet" på side 21.
- 6 Fjern håndleddstøtten. Se "Fjerne håndleddstøtten" på side 24.
- 7 Ta ut det trådløse minikortet. Se "Ta ut det trådløse minikortet" på side 28.
- 8 Ta ut hovedkortet. Se "Ta ut hovedkortet" på side 34.

Prosedyre

- 1 Trekk av tapen som fester silikonrørene for LED-lampene til datamaskinbasen.
- 2 Løft og ta ut silikonrørene for LED-lampene ut av datamaskinbasen.

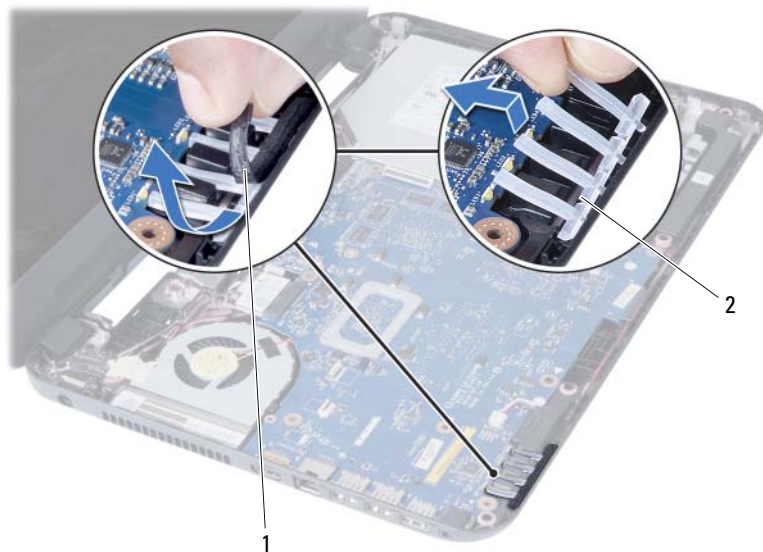

1 teip

2 silikonrør for LED-lamper

- 3 Noter deg hvordan høyttalerkabelen er lagt, og ta kabelen ut av kabelsporene på datamaskinbasen.
- 4 Løft høyttalerne sammen med kabelen ut av datamaskinbasen.



1 høyttalerkabelføring

2 høyttalere (2)

Sette inn høyttalerne



ADVARSEL: Før du gjør noe arbeid inne i datamaskinen, må du lese sikkerhetsinformasjonen som fulgte med datamaskinen og følge trinnene i "Før du begynner" på side 7. Følg instruksjonene i "Etter at du har arbeidet inne i datamaskinen" på side 9 når du er ferdig med arbeidet i datamaskinen. Du finner mer informasjon om god sikkerhetspraksis på hjemmesiden for overholdelse av forskrifter (Regulatory Compliance) på dell.com/regulatory_compliance.

Prosedyre

- 1 Innrett høyttalerne etter datamaskinbasen.
- 2 Før antennekabelen gjennom kabelsporene i datamaskinbasen.
- 3 Sett inn silikonrørene for LED-lampene i datamaskinbasen.
- 4 Bruk tapen som fester silikonrørene for LED-lampene til datamaskinbasen.

Etter jobben

- 1 Sett inn hovedkortet. Se "Sette inn hovedkortet" på side 37.
- 2 Sett inn det trådløse minikortet. Se "Sette inn det trådløse minikortet" på side 30.
- 3 Sett på plass håndleddstøtten. Se "Sette på plass håndleddstøtten" på side 27.
- 4 Sett på plass tastaturet. Se "Sette på tastaturet" på side 23.
- 5 Monter den optiske stasjonen. Se "Sette inn den optiske stasjonsenheten" på side 17.
- 6 Monter harddiskenheten. Se "Montere harddiskenheten" på side 20.
- 7 Følg instruksjonene fra trinn 3 og trinn 4 i "Sette inn minnemodulen(e)" på side 14.
- 8 Sett tilbake batteriet. Se "Skifte batteri" på side 11.

Ta av skjermenheten



ADVARSEL: Før du gjør noe arbeid inne i datamaskinen, må du lese sikkerhetsinformasjonen som fulgte med datamaskinen og følge trinnene i "Før du begynner" på side 7. Følg instruksjonene i "Etter at du har arbeidet inne i datamaskinen" på side 9 når du er ferdig med arbeidet i datamaskinen. Du finner mer informasjon om god sikkerhetspraksis på hjemmesiden for overholdelse av forskrifter (Regulatory Compliance) på dell.com/regulatory_compliance.

Før jobben

- 1 Ta ut batteriet. Se "Ta ut et batteri" på side 10.
- 2 Følg instruksjonene fra trinn 1 til trinn 2 i "Ta ut minnemodul(er)" på side 12.
- 3 Fjern harddiskenheten. Se "Fjerne harddiskenheten" på side 18.
- 4 Fjern den optiske stasjonen. Se "Ta ut den optiske stasjonsenheten" på side 15.
- 5 Fjern tastaturet. Se "Ta av tastaturet" på side 21.
- 6 Fjern håndleddstøtten. Se "Fjerne håndleddstøtten" på side 24.

Prosedyre

- 1 Fjern teipen som fester skjermkabelen til hovedkortet
- 2 Koble skjermkabelen fra kontaktene på hovedkortet.
- 3 Koble kablene fra kontaktene på det trådløse minikortet.

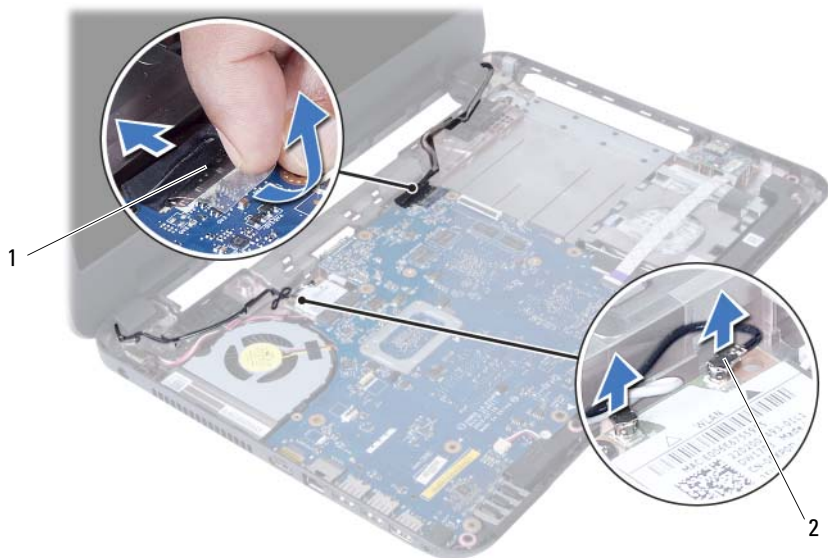

1 skjermkabel

2 kabler til trådløst minikort (2)

- 4 Flytt adapterkabelen til side for skruene.
- 5 Skru ut skruene som fester skjermenheten til datamaskinbasen.
- 6 Løft skjermenheten opp fra datamaskinbasen.



1	skjermenhet	2	skruer (3)
3	nettadapterkabel		

Sette på skjermenheten



ADVARSEL: Før du gjør noe arbeid inne i datamaskinen, må du lese sikkerhetsinformasjonen som fulgte med datamaskinen og følge trinnene i "Før du begynner" på side 7. Følg instruksjonene i "Etter at du har arbeidet inne i datamaskinen" på side 9 når du er ferdig med arbeidet i datamaskinen. Du finner mer informasjon om god sikkerhetspraksis på hjemmesiden for overholdelse av forskrifter (Regulatory Compliance) på dell.com/regulatory_compliance.

Prosedyre

- 1 Sett skjermenheten på datamaskinbasen og innrett skruehullene på skjermenheten etter skruehullene på datamaskinbasen.
- 2 Skru inn skruene som fester skjermenheten til datamaskinbasen.
- 3 Koble kablene fra det trådløse minikortet til kontaktene på det trådløse minikortet.
- 4 Koble skjermkabelen til kontakten på hovedkortet.
- 5 Fest teipen som fester skjermkabelen til hovedkortet

Etter jobben

- 1 Sett på plass håndleddstøtten. Se "Sette på plass håndleddstøtten" på side 27.
- 2 Sett på plass tastaturet. Se "Sette på tastaturet" på side 23.
- 3 Monter den optiske stasjonen. Se "Sette inn den optiske stasjonsenheten" på side 17.
- 4 Monter harddiskenheten. Se "Montere harddiskenheten" på side 20.
- 5 Følg instruksjonene fra trinn 3 og trinn 4 i "Sette inn minnemodulen(e)" på side 14.
- 6 Sett tilbake batteriet. Se "Skifte batteri" på side 11.

Ta av skjermrammen



ADVARSEL: Før du gjør noe arbeid inne i datamaskinen, må du lese sikkerhetsinformasjonen som fulgte med datamaskinen og følge trinnene i "Før du begynner" på side 7. Følg instruksjonene i "Etter at du har arbeidet inne i datamaskinen" på side 9 når du er ferdig med arbeidet i datamaskinen. Du finner mer informasjon om god sikkerhetspraksis på hjemmesiden for overholdelse av forskrifter (Regulatory Compliance) på dell.com/regulatory_compliance.

Før jobben

- 1 Ta ut batteriet. Se "Ta ut et batteri" på side 10.
- 2 Følg instruksjonene fra trinn 1 til trinn 2 i "Ta ut minnemodul(er)" på side 12.
- 3 Fjern harddiskenheten. Se "Fjerne harddiskenheten" på side 18.
- 4 Fjern den optiske stasjonen. Se "Ta ut den optiske stasjonsenheten" på side 15.
- 5 Fjern tastaturet. Se "Ta av tastaturet" på side 21.
- 6 Fjern håndleddstøtten. Se "Fjerne håndleddstøtten" på side 24.
- 7 Ta av skjermenheten. Se "Ta av skjermenheten" på side 51.

Prosedyre

- 1 Trykk hengseldekslene på sidene og løft opp hengseldekslene for å fjerne den fra skjermenheten.



1 hengseldeksler (2)

- 2 Bruk fingertuppene til forsiktig å lirke opp den innvendige kanten på skje­rammen.
- 3 Ta skje­rammen bort fra bakdekslet på skjermen.



1 skje­ramme

Sette på skjermrammen



ADVARSEL: Før du gjør noe arbeid inne i datamaskinen, må du lese sikkerhetsinformasjonen som fulgte med datamaskinen og følge trinnene i "Før du begynner" på side 7. Følg instruksjonene i "Etter at du har arbeidet inne i datamaskinen" på side 9 når du er ferdig med arbeidet i datamaskinen. Du finner mer informasjon om god sikkerhetspraksis på hjemmesiden for overholdelse av forskrifter (Regulatory Compliance) på dell.com/regulatory_compliance.

Prosedyre

- 1 Juster skjermrammen etter det bakre skjermdekselet, og trykk skjermrammen forsiktig på plass.
- 2 Juster hengseldekslene med hengslene på skjermenheten og klikk hengseldekslene på plass.

Etter jobben

- 1 Se på igjen skjermenheten. Se "Sette på skjermenheten" på side 54.
- 2 Sett på plass håndleddstøtten. Se "Sette på plass håndleddstøtten" på side 27.
- 3 Sett på plass tastaturet. Se "Sette på tastaturet" på side 23.
- 4 Monter den optiske stasjonen. Se "Sette inn den optiske stasjonsenheten" på side 17.
- 5 Monter harddiskenheten. Se "Montere harddiskenheten" på side 20.
- 6 Følg instruksjonene fra trinn 3 og trinn 4 i "Sette inn minnemodulen(e)" på side 14.
- 7 Sett tilbake batteriet. Se "Skifte batteri" på side 11.

Ta av skjermhengslene



ADVARSEL: Før du gjør noe arbeid inne i datamaskinen, må du lese sikkerhetsinformasjonen som fulgte med datamaskinen og følge trinnene i "Før du begynner" på side 7. Følg instruksjonene i "Etter at du har arbeidet inne i datamaskinen" på side 9 når du er ferdig med arbeidet i datamaskinen. Du finner mer informasjon om god sikkerhetspraksis på hjemmesiden for overholdelse av forskrifter (Regulatory Compliance) på dell.com/regulatory_compliance.

Før jobben

- 1 Ta ut batteriet. Se "Ta ut et batteri" på side 10.
- 2 Følg instruksjonene fra trinn 1 til trinn 2 i "Ta ut minnemodul(er)" på side 12.
- 3 Fjern harddiskenheten. Se "Fjerne harddiskenheten" på side 18.
- 4 Fjern den optiske stasjonen. Se "Ta ut den optiske stasjonsenheten" på side 15.
- 5 Fjern tastaturet. Se "Ta av tastaturet" på side 21.
- 6 Fjern håndleddstøtten. Se "Fjerne håndleddstøtten" på side 24.
- 7 Ta av skjermenheten. Se "Ta av skjermenheten" på side 51.
- 8 Ta av skjermrammen. Se "Ta av skjermrammen" på side 55.

Prosedyre

- 1 Skru ut skruene som fester skjermhengslene til skjermpanelet.
- 2 Løft skjermhengslene av skjermens bakdeksel.



1 skruer (8)

2 skjermhengsler (2)

Sette på skjermhengslene



ADVARSEL: Før du gjør noe arbeid inne i datamaskinen, må du lese sikkerhetsinformasjonen som fulgte med datamaskinen og følge trinnene i "Før du begynner" på side 7. Følg instruksjonene i "Etter at du har arbeidet inne i datamaskinen" på side 9 når du er ferdig med arbeidet i datamaskinen. Du finner mer informasjon om god sikkerhetspraksis på hjemmesiden for overholdelse av forskrifter (Regulatory Compliance) på dell.com/regulatory_compliance.

Prosedyre

- 1 Innrett skruehullene på skjermhengslene etter skruehullene på skjermens bakdeksel.
- 2 Skru inn skruene som fester skjermhengslene til skjermens bakdeksel.

Etter jobben

- 1 Sett på igjen skjermrammen. Se "Sette på skjermrammen" på side 57.
- 2 Se på igjen skjermenheten. Se "Sette på skjermenheten" på side 54.
- 3 Sett på plass håndleddstøtten. Se "Sette på plass håndleddstøtten" på side 27.
- 4 Sett på plass tastaturet. Se "Sette på tastaturet" på side 23.
- 5 Monter den optiske stasjonen. Se "Sette inn den optiske stasjonsenheten" på side 17.
- 6 Monter harddiskenheten. Se "Montere harddiskenheten" på side 20.
- 7 Følg instruksjonene fra trinn 3 og trinn 4 i "Sette inn minnemodulen(e)" på side 14.
- 8 Sett tilbake batteriet. Se "Skifte batteri" på side 11.

Ta av skjermpanelet



ADVARSEL: Før du gjør noe arbeid inne i datamaskinen, må du lese sikkerhetsinformasjonen som fulgte med datamaskinen og følge trinnene i "Før du begynner" på side 7. Følg instruksjonene i "Etter at du har arbeidet inne i datamaskinen" på side 9 når du er ferdig med arbeidet i datamaskinen. Du finner mer informasjon om god sikkerhetspraksis på hjemmesiden for overholdelse av forskrifter (Regulatory Compliance) på dell.com/regulatory_compliance.

Før jobben

- 1 Ta ut batteriet. Se "Ta ut et batteri" på side 10.
- 2 Følg instruksjonene fra trinn 1 til trinn 2 i "Ta ut minnemodul(er)" på side 12.
- 3 Fjern harddiskenheten. Se "Fjerne harddiskenheten" på side 18.
- 4 Fjern den optiske stasjonen. Se "Ta ut den optiske stasjonsenheten" på side 15.
- 5 Fjern tastaturet. Se "Ta av tastaturet" på side 21.
- 6 Fjern håndleddstøtten. Se "Fjerne håndleddstøtten" på side 24.
- 7 Ta av skjermenheten. Se "Ta av skjermenheten" på side 51.
- 8 Ta av skjermrammen. Se "Ta av skjermrammen" på side 55.
- 9 Ta av skjermhengslene. Se "Ta av skjermhengslene" på side 58.

Prosedyre

- 1 Skru ut skruene som fester skjermpanelet til skjermens bakdeksel.
- 2 Løft skjermpanelet forsiktig og snu det opp-ned.

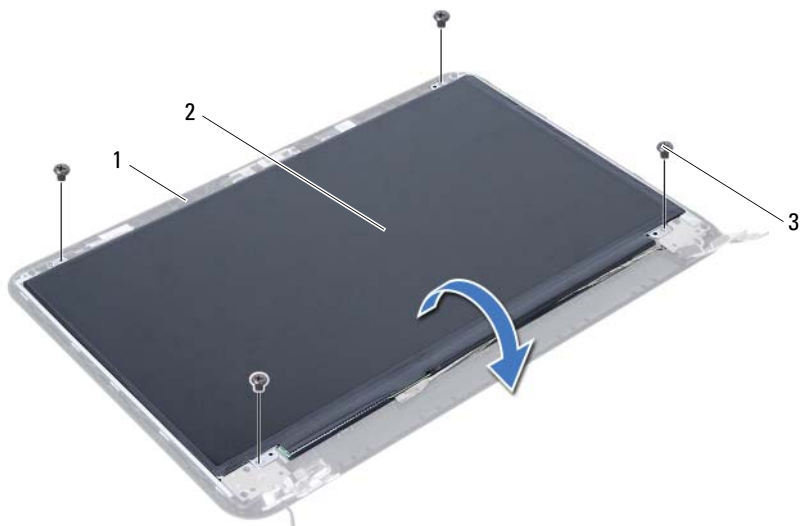

1 skjermens bakdeksel

2 skjermpanel

3 skruer (4)

- 3 Trekk av tapen som er festet over skjermkabelen.
- 4 Koble skjermkabelen fra kontakten på skjermpanelet.

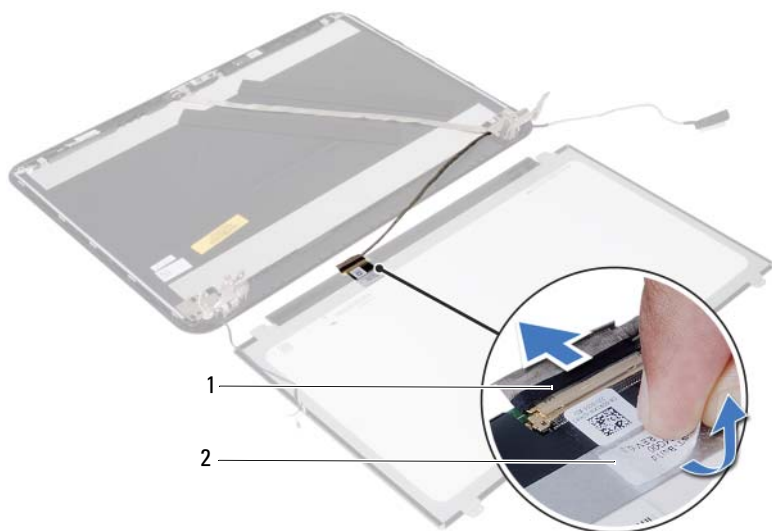

1 skjermkabel

2 teip

Sette på skjermpanelet



ADVARSEL: Før du gjør noe arbeid inne i datamaskinen, må du lese sikkerhetsinformasjonen som fulgte med datamaskinen og følge trinnene i "Før du begynner" på side 7. Følg instruksjonene i "Etter at du har arbeidet inne i datamaskinen" på side 9 når du er ferdig med arbeidet i datamaskinen. Du finner mer informasjon om god sikkerhetspraksis på hjemmesiden for overholdelse av forskrifter (Regulatory Compliance) på dell.com/regulatory_compliance.

Prosedyre

- 1 Koble skjermkabelen til kontakten på skjermpanelet.
- 2 Bruk tapen som fester skjermkabelen.
- 3 Plasser skjermpanelet forsiktig på skjermens bakdeksel.
- 4 Innrett skruerhullene på skjermpanelet etter skruerhullene på skjermens bakdeksel.
- 5 Skru inn skruene som fester skjermpanelet til skjermens bakdeksel.

Etter jobben

- 1 Sett på plass skjermhengslene. Se "Sette på skjermhengslene" på side 60.
- 2 Sett på igjen skjermrammen. Se "Sette på skjermrammen" på side 57.
- 3 Se på igjen skjermenheten. Se "Sette på skjermenheten" på side 54.
- 4 Sett på plass håndleddstøtten. Se "Sette på plass håndleddstøtten" på side 27.
- 5 Sett på plass tastaturet. Se "Sette på tastaturet" på side 23.
- 6 Monter den optiske stasjonen. Se "Sette inn den optiske stasjonsenheten" på side 17.
- 7 Monter harddiskenheten. Se "Montere harddiskenheten" på side 20.
- 8 Følg instruksjonene fra trinn 3 og trinn 4 i "Sette inn minnemodulen(e)" på side 14.
- 9 Sett tilbake batteriet. Se "Skifte batteri" på side 11.

Ta ut kameramodulen



ADVARSEL: Før du gjør noe arbeid inne i datamaskinen, må du lese sikkerhetsinformasjonen som fulgte med datamaskinen og følge trinnene i "Før du begynner" på side 7. Følg instruksjonene i "Etter at du har arbeidet inne i datamaskinen" på side 9 når du er ferdig med arbeidet i datamaskinen. Du finner mer informasjon om god sikkerhetspraksis på hjemmesiden for overholdelse av forskrifter (Regulatory Compliance) på dell.com/regulatory_compliance.

Før jobben

- 1 Ta ut batteriet. Se "Ta ut et batteri" på side 10.
- 2 Følg instruksjonene fra trinn 1 til trinn 2 i "Ta ut minnemodul(er)" på side 12.
- 3 Fjern harddiskenheten. Se "Fjerne harddiskenheten" på side 18.
- 4 Fjern den optiske stasjonen. Se "Ta ut den optiske stasjonsenheten" på side 15.
- 5 Fjern tastaturet. Se "Ta av tastaturet" på side 21.
- 6 Fjern håndleddstøtten. Se "Fjerne håndleddstøtten" på side 24.
- 7 Ta av skjermenheten. Se "Ta av skjermenheten" på side 51.
- 8 Ta av skjermrammen. Se "Ta av skjermrammen" på side 55.

Prosedyre

- 1 Skru ut skruen som fester kameramodulen til skjermens bakdeksel.
- 2 Koble kamerakabelen fra kontakten på kameramodulen.
- 3 Trekk av teipen som fester kameramodulen til skjermens bakdeksel.
- 4 Løft kameramodulen fra bakdekslet på skjermen.

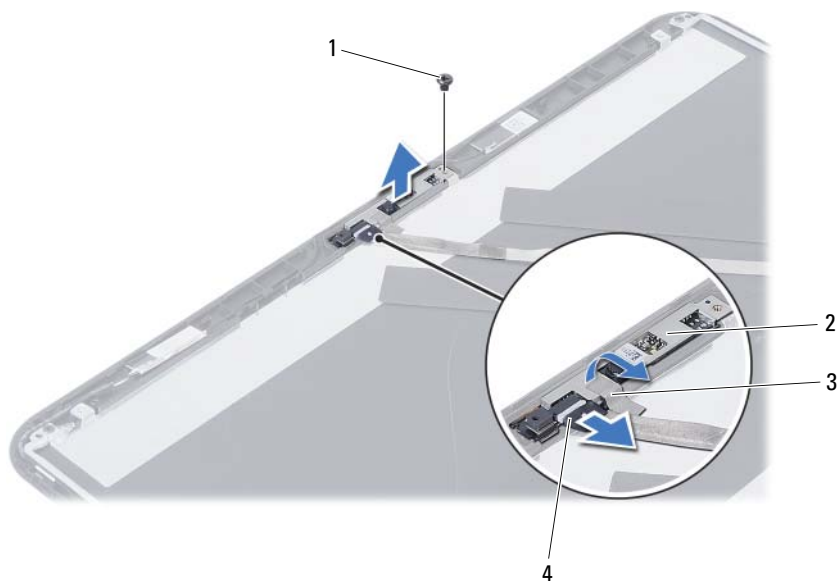

1	skru	2	kameramodul
3	teip	4	kamerakabel

Sette på plass kameramodulen



ADVARSEL: Før du gjør noe arbeid inne i datamaskinen, må du lese sikkerhetsinformasjonen som fulgte med datamaskinen og følge trinnene i "Før du begynner" på side 7. Følg instruksjonene i "Etter at du har arbeidet inne i datamaskinen" på side 9 når du er ferdig med arbeidet i datamaskinen. Du finner mer informasjon om god sikkerhetspraksis på hjemmesiden for overholdelse av forskrifter (Regulatory Compliance) på dell.com/regulatory_compliance.

Prosedyre

- 1 Innrett kameramodulen etter skjermens bakdeksel.
- 2 Skru inn skruen som fester kameramodulen til skjermens bakdeksel.
- 3 Bruk tapen som fester kameramodulen til skjermens bakdeksel.
- 4 Koble kamerakabelen til kontakten på kameramodulen.

Etter jobben

- 1 Sett på igjen skjermrammen. Se "Sette på skjermrammen" på side 57.
- 2 Se på igjen skjermenheten. Se "Sette på skjermenheten" på side 54.
- 3 Sett på plass håndleddstøtten. Se "Sette på plass håndleddstøtten" på side 27.
- 4 Sett på plass tastaturet. Se "Sette på tastaturet" på side 23.
- 5 Monter den optiske stasjonen. Se "Sette inn den optiske stasjonsenheten" på side 17.
- 6 Monter harddiskenheten. Se "Montere harddiskenheten" på side 20.
- 7 Følg instruksjonene fra trinn 3 og trinn 4 i "Sette inn minnemodulen(e)" på side 14.
- 8 Sett tilbake batteriet. Se "Skifte batteri" på side 11.

Flashoppdatere BIOS

Det kan hende at BIOS krever flashing når en oppdatering er tilgjengelig eller systemkortet blir byttet ut. Slik flash-oppdaterer du BIOS:

- 1 Slå på datamaskinen.
- 2 Gå til **dell.com/support**.
- 3 Hvis du har datamaskinens servicekode (Service Tag), må du taste inn denne og klikke **Submit** (send).

Hvis du ikke har datamaskinens servicekode kan du klikke **Detect Service Tag** (finn servicekode) for å tillate en automatisk registrering av datamaskinens servicekode.



MERK: Hvis servicekoden ikke kan registreres automatisk, må du velge produktet ditt under produktkategoriene.

- 4 Klikk på **Drivers and Downloads** (Drivere og nedlastinger).
- 5 I nedtrekksboksen **Operating System** (operativsystem) må du velge operativsystemet som er installert på din datamaskin.
- 6 Klikk på **BIOS**.
- 7 Klikk **Download File** (last ned fil) for å laste ned den siste versjonen av BIOS til din maskin.
- 8 På den neste siden må du velge **Single-file download** (nedlasting av enkelt fil) og deretter klikke **Continue** (fortsett).
- 9 Lagre filen og så snart nedlastingen er fullført må du navigere deg fram til mappen som du lagret oppdateringsfilen til BIOS i.
- 10 Dobbeltklikk på ikonet til oppdateringsfilen for BIOSen, og følg veiledningen på skjermen.